

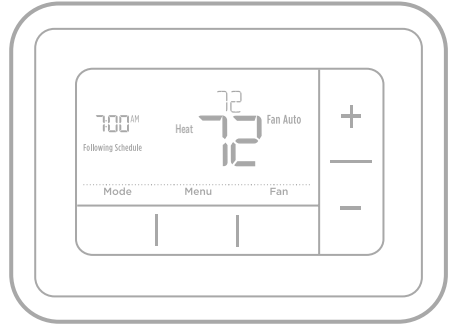

RTH7400, RTH7500 Series

Programmable Thermostat

Quick Installation Guide



Included in your box

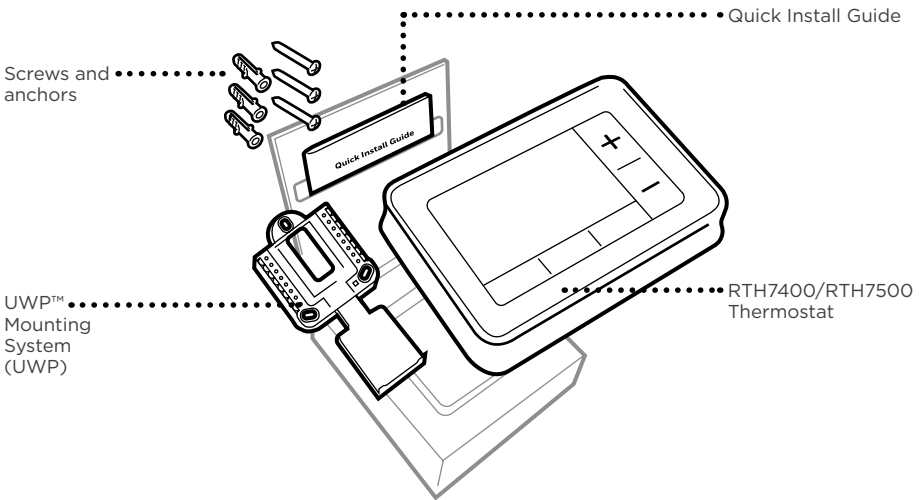

Tools you will need

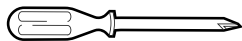

Phillips screwdriver

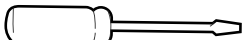

Small flat head screwdriver

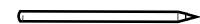

Pencil

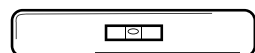

Level

Tools you may need

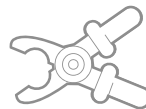

Wire stripper

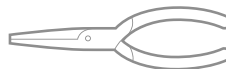

Needle-nose pliers

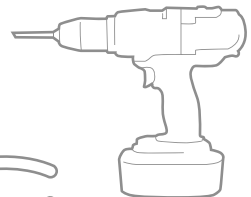

Drill and drill bit
(See step 11)

Read and save these instructions

Removing your old thermostat

1 Turn power OFF.

⚠ To protect yourself and your equipment, Turn off the power at the breaker box or switch that controls your heating/cooling system.

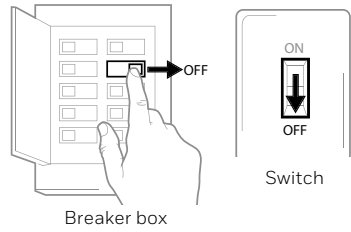

2 Check that your system is off.

Change the temperature on your old thermostat. If you don't hear the system turn on within 5 minutes, the power is off.

Note: If you have a digital thermostat that has a blank display, skip this step.

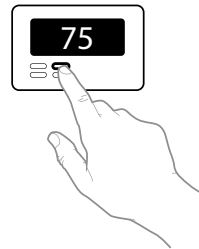

3 Remove the old thermostat's faceplate.

On most thermostats, you can take off the faceplate by grasping and gently pulling. Some thermostats may have screws, buttons, or clasps.

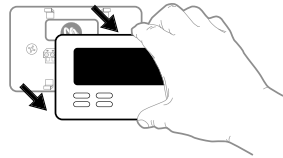

⚠ Do not remove any wires from your thermostat at this time!

4 Make sure there are no 120 V/240 V wires.

⚠ Do you have thick black wires with wire nuts?

Is your thermostat 120 V or higher?

If you answered yes to either of these questions, you have a line voltage system and the thermostat will not work.

If you are unsure visit: resideo.com

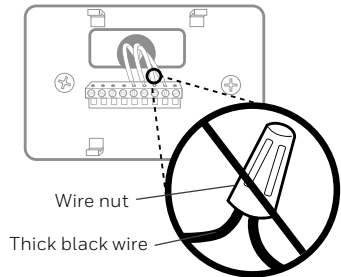

5 Take a picture of how your wiring looks right now.

Be sure to include the letters next to the terminals where the wires are inserted. This will be a helpful reference when wiring your thermostat.

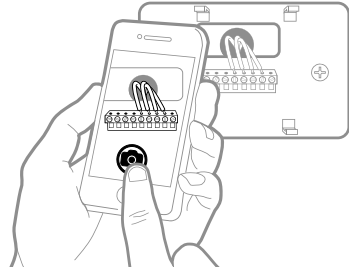

Tip: If the color of your wires has faded or if 2 terminals have the same wire color, use the wire labels provided in the package to label each wire.

6 Remove any jumpers.

A jumper connects one terminal to another terminal. It may look like a small staple or even a colored wire and must be removed before continuing. Use a screwdriver to release wires from terminals.

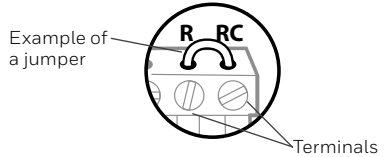

The RTH7400/RTH7500 thermostat does not need jumpers.

7 Record if you have wires in the following terminals.

Do not include jumpers as a part of your count. The thermostat does not need jumpers.

Terminal	Wire Color
<input type="checkbox"/> R	_____
<input type="checkbox"/> RH	_____
<input type="checkbox"/> Rc	_____

8 Write down the color of the wires.

Check mark the wires that are connected to terminals. Next to the check mark, write down the color of the wire. **Do not include jumpers as a part of your count.**

Check all that apply (Not all will apply):

Terminal	Wire Color	Terminal	Wire Color
<input type="checkbox"/> Y	_____	<input type="checkbox"/> A or L/A	_____
<input type="checkbox"/> Y2	_____	<input type="checkbox"/> O/B	_____
<input type="checkbox"/> G	_____	<input type="checkbox"/> W2 or AUX	_____
<input type="checkbox"/> C	_____	<input type="checkbox"/> E	_____
		<input type="checkbox"/> W	_____
		<input type="checkbox"/> K	_____

The RTH7400/RTH7500 thermostat does not support L/A, S, or U terminals.

If there are wires in terminals that are not listed, you will need additional wiring support. Visit resideo.com to find out if the thermostat will work for you.

9 Disconnect the wires and remove the old wall plate.

Use a screwdriver to release wires from terminals. Then, use a wire label to identify each wire as it's disconnected. The letter on the wire label should match the letter on the terminal.

Tip: To prevent wires from falling back into the wall, wrap the wires around a pencil.

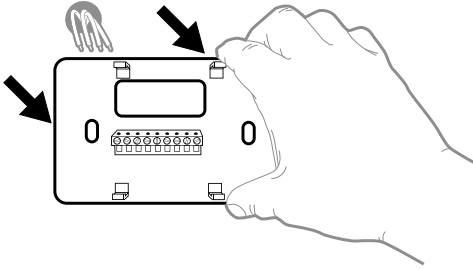

Wiring Labels	Disques de fils	Rondas para los cables							
Apply these wiring labels to each wire and its appropriate terminal on the thermostat.	L'appliquez ces étiquettes de fils sur chaque câble et sur son terminal approprié sur le thermostat.	Coloque estos rotulos en cada cable y en su terminal correspondiente en el termostato actual.							
B	B	Y2	Y2	C	C	E	E	F	F
G	G	H	H	L	L	O	O	P	P
R	R	RC	RC	RH	RH	T	T	U	U
WVR	WVR	W	W	W1	W1	W2	W2	W3	W3
X	X	X1	X1	X2	X2	Y	Y	Y1	Y1

Installing your RTH7400/RTH7500 thermostat

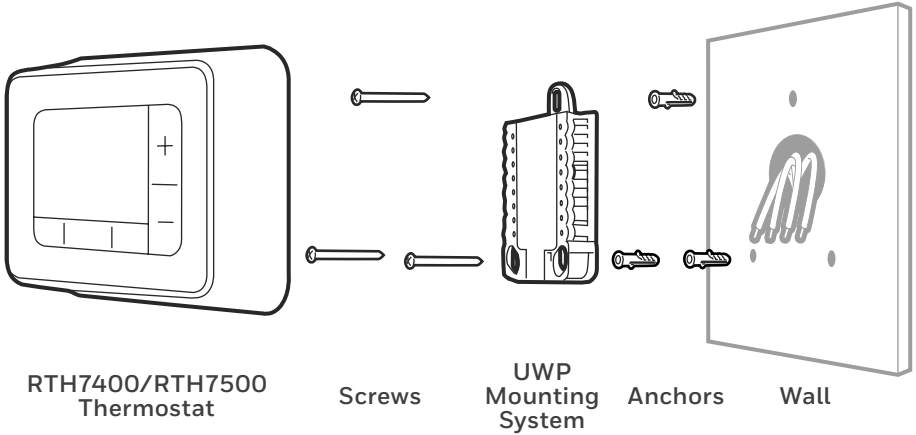

10 Bundle and insert wires through the UWP.

Pull open the UWP and insert the bundle of wires through the back of the UWP.

Make sure at least **1/4-inch (6.3 mm)** of each wire is exposed for easy insertion into the wire terminals.

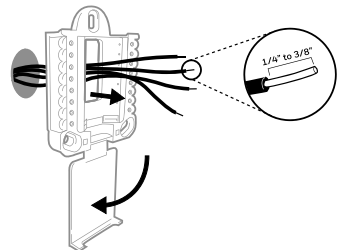

11 Insert the wall anchors.

It is recommended that you use the wall anchors included in the box to mount your thermostat.

You can use the **UWP** to mark where you want to place the wall anchors.

- Level the wall plate.
- Mark the location of the wall anchors using a pencil.
- Drill anchor holes. If your box contains red anchors, drill 7/32" (5.6 mm) holes. If your box contains yellow anchors, drill 3/16" (4.8 mm) holes.
- Insert wall anchors.
- Make sure anchors are flush with wall.

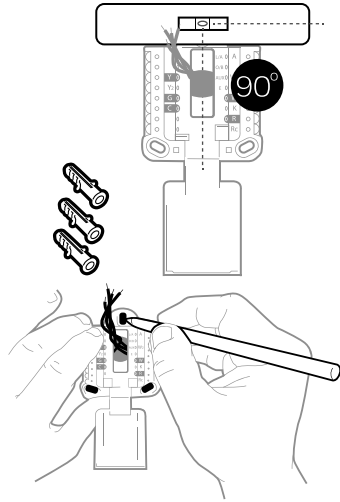
**12 Set R-switch position and insert R-wire or wires.**

Set the R-switch up or down based on your wiring notes in **Step 7**.

⚠ Insert wires into the inner holes of the terminals on the UWP. The tabs will stay down once the wire is inserted.

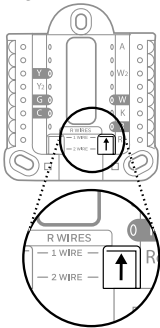
If you have 1 R-wire (R, Rh, or Rc)

1. Set R-switch to the **up** position.

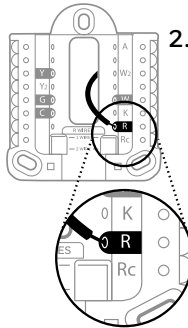

2. Insert your **R-wire (R, Rh or Rc)** into **R-terminal**.

or

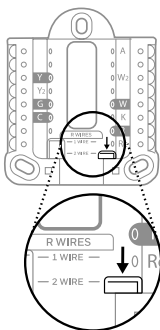
If you have 2 R-wires (R or Rh, and Rc)

1. Set R-switch to the **down** position.

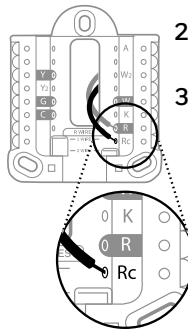

2. Insert your **Rc wire** into **Rc-terminal**.
3. Insert your **R or Rh wire** into **R-Terminal**.

13 Connect wires from Step 8.

Depress the tabs to put the wires into the inner holes of their corresponding terminals on the UWP (one wire per terminal) until it is firmly in place.

Gently tug on the wires to verify they are secure.

Tip: If you need to release the wires again, push down the terminal tabs on the sides of the UWP.

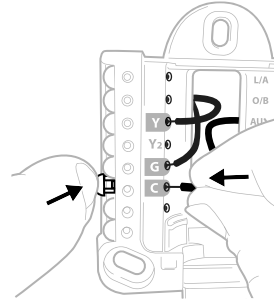

This wiring is just an example, yours may vary.

14 Mount the UWP and close the door.

Mount the UWP using the provided screws. Install all three screws for a secure fit on your wall. Close the door after you're finished.

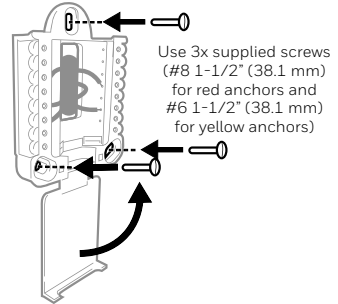

15 Confirm wiring matches snapshot.

Please confirm wiring matches terminals from the photo you took in Step 5.

16 Install batteries.

Insert two AA alkaline batteries in the back of the thermostat as shown.

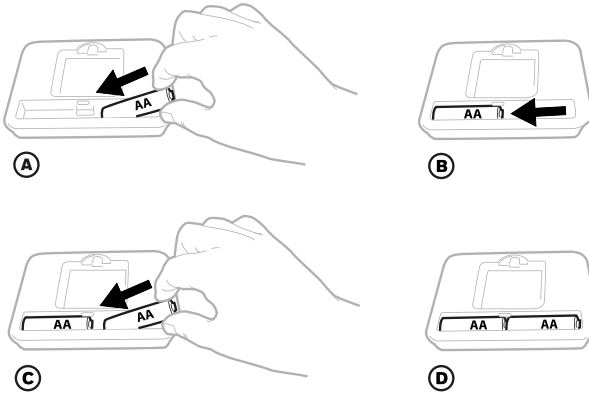

17 Attach your thermostat.

Align the thermostat onto the UWP and firmly snap it into place.

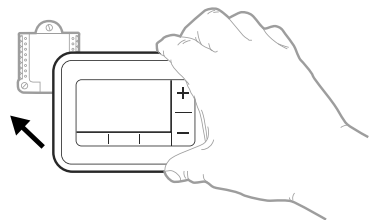

18 Turn your power ON.

Turn on the power at the breaker box or switch that controls the heating/cooling system.

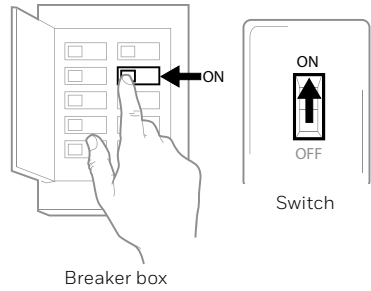
**Set date and time****19 Set the date.**

Press + or - to adjust the year. Press **Select**.

Press + or - to adjust the month.
Press **Select**.

Press + or - to adjust the day. Press **Select**.

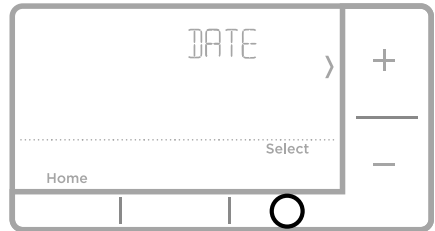
**20 Choose a clock format.**

Press + or - set the clock format:
12 hour (standard for North
America) or 24 hour. Press **Select**.

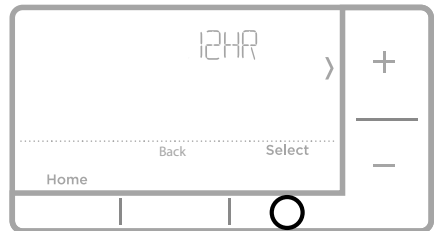
**21 Set the time.**

Press + or - to adjust the hour. Press **Select**.

Press + or - to adjust the minutes.
Press **Select**.

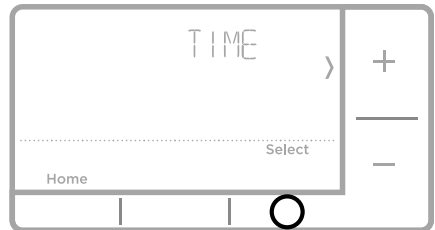

System Setup

NOTE: If this is not a new installation, see page 14 for entering setup menu.

22 Select System Setup options.

Press + or - to change values or select from available options. Then press **Select** to save changes and advance to the next System Setup number.

See “System Setup options” below for a full list of System Setup numbers and options.

Repeat until all of the System Setup options have been set. The thermostat will automatically save and exit to the Home screen.

23 Continue to “System operation settings” on page 10.

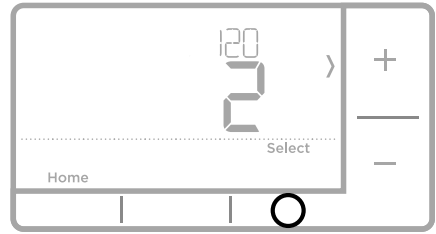
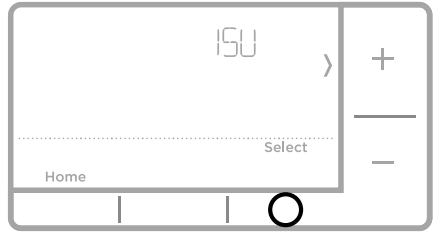

System Setup options

Number	Description	Options (factory default in bold)
120	Scheduling Options	0 = Non-Programmable 1 = 1-Week Programmable 2 = 5-2 Programmable (RTH7560 only) 3 = 5-1-1 Programmable (RTH7460 only) 4 = 7-Day Programmable (RTH7560 only) <i>Note: You can change default MO-FR, SA-SU schedule here. To edit periods during days, temperature setpoints, or to turn Schedule On/Off, touch MENU and go to SCHEDULE.</i>
125	Temperature Indication Scale	0 = Fahrenheit 1 = Celsius
200	Heating System Type	1 = Conventional Forced Air Heat 2 = Heat Pump 3 = Radiant Heat (Boiler) 5 = None (Cool Only) <i>Note: This option selects the basic system type your thermostat will control.</i>
205	Heating Equipment Type	<i>Conventional Forced Air Heat:</i> 1 = Standard Efficiency Gas Forced Air 2 = High Efficiency Gas Forced Air 3 = Oil Forced Air 4 = Electric Forced Air 5 = Hot Water Fan Coil <i>Heat Pump:</i> 7 = Air to Air Heat Pump <i>Radiant Heat:</i> 9 = Hot Water Radiant Heat 12 = Steam <i>Note: This option selects the equipment type your thermostat will control. Note: This feature is NOT displayed if feature 200 is set to Cool Only.</i>

Number	Description	Options (factory default in bold)																				
218	Reversing Valve O/B	0 = 0 (O/B in Cool) 1 = B (O/B in Heat) <i>Note: This option is only displayed if the Heat Pump configured. Select whether reversing valve O/B should energize in cool or in heat.</i>																				
220	Cool Stages / Compressor Stages 200=Conv / 200=HP	0, 1, 2 <i>Note: Select how many Cool or Compressor stages of your equipment the thermostat will control. Maximum of 2 Cool/Compressor Stages. Set value to 0 if you do not have Cool Stage/Compressor Stage.</i>																				
221	Heat Stages / Backup Heat Stages Heat Stages	Heat Stages: 1, 2 Backup Heat Stages: 0, 1 <i>Note: Select how many Heat or Aux/E stages of your equipment the thermostat will control. Maximum of 2 Heat Stages for conventional systems. Maximum of 1 Aux/E stage for systems with more than 1 heating equipment type. Set value to 0 if you do not have Heat Stage/Backup Heat Stage.</i>																				
300	System Changeover	0 = Manual 1 = Automatic <i>Note: Thermostat can automatically control both heating and cooling to maintain the desired indoor temperature. To be able to select "automatic" system mode on thermostat home screen, turn this feature ON. Turn OFF if you want to control heating or cooling manually.</i>																				
425	Smart Response	0 = No 1 = Yes <i>Note: Smart Response is a comfort setting. Heat or Cooling equipment will turn on earlier, ensuring the indoor temperature will match the setpoint at the scheduled time. See page 15.</i>																				
430	Minimum Cool Temperature Setpoint (RTH7500 Only)	50 °F to 99 °F (50 °F) 10.0 °C to 37.0 °C (10.0 °C) <i>Note: The cool temperature cannot be set below this level.</i>																				
431	Maximum Heat Temperature Setpoint (RTH7500 Only)	40 °F to 90 °F (90 °F) 4.5 °C to 32.0 °C (32.0 °C) <i>Note: The heat temperature cannot be set above this level.</i>																				
711	Air Filter 1 Replacement Reminder	<table style="width: 100%; border: none;"> <tr> <td>0 = Off</td> <td>10 = 45 Calendar Days</td> </tr> <tr> <td>1 = 10 Run Time Days</td> <td>11 = 60 Calendar Days</td> </tr> <tr> <td>2 = 20 Run Time Days</td> <td>12 = 75 Calendar Days</td> </tr> <tr> <td>3 = 30 Run Time Days</td> <td>13 = 3 Calendar Months</td> </tr> <tr> <td>4 = 45 Run Time Days</td> <td>14 = 4 Calendar Months</td> </tr> <tr> <td>5 = 60 Run Time Days</td> <td>15 = 5 Calendar Months</td> </tr> <tr> <td>6 = 90 Run Time Days</td> <td>16 = 6 Calendar Months</td> </tr> <tr> <td>7 = 120 Run Time Days</td> <td>17 = 9 Calendar Months</td> </tr> <tr> <td>8 = 150 Run Time Days</td> <td>18 = 12 Calendar Months</td> </tr> <tr> <td>9 = 30 Calendar Days</td> <td>19 = 15 Calendar Months</td> </tr> </table> <i>Note: Set a reminder for when to change your air filter. Choose either calendar or equipment run time-based reminder.</i>	0 = Off	10 = 45 Calendar Days	1 = 10 Run Time Days	11 = 60 Calendar Days	2 = 20 Run Time Days	12 = 75 Calendar Days	3 = 30 Run Time Days	13 = 3 Calendar Months	4 = 45 Run Time Days	14 = 4 Calendar Months	5 = 60 Run Time Days	15 = 5 Calendar Months	6 = 90 Run Time Days	16 = 6 Calendar Months	7 = 120 Run Time Days	17 = 9 Calendar Months	8 = 150 Run Time Days	18 = 12 Calendar Months	9 = 30 Calendar Days	19 = 15 Calendar Months
0 = Off	10 = 45 Calendar Days																					
1 = 10 Run Time Days	11 = 60 Calendar Days																					
2 = 20 Run Time Days	12 = 75 Calendar Days																					
3 = 30 Run Time Days	13 = 3 Calendar Months																					
4 = 45 Run Time Days	14 = 4 Calendar Months																					
5 = 60 Run Time Days	15 = 5 Calendar Months																					
6 = 90 Run Time Days	16 = 6 Calendar Months																					
7 = 120 Run Time Days	17 = 9 Calendar Months																					
8 = 150 Run Time Days	18 = 12 Calendar Months																					
9 = 30 Calendar Days	19 = 15 Calendar Months																					
1415	Daylight saving time	0 = Off 1 = On <i>Note: Set to Off in areas that do not follow Daylight Saving Time.</i>																				

NOTE: Once you have cycled through all of the System Setup numbers, **Done** is displayed. Press **Select** to save and exit.

System operation settings

- 1 Press the **Mode** button to cycle to the next available System mode.
- 2 Cycle through the modes until the required System mode is displayed and leave it to activate.

NOTE: Available System modes vary by model and system settings.

System modes:

- **Auto:** Thermostat selects heating or cooling as needed.
- **Heat:** Thermostat controls only the heating system.
- **Cool:** Thermostat controls only the cooling system.
- **Em Heat (only for heat pumps with auxiliary heat):** Thermostat controls Auxiliary Heat. Compressor is not used.
- **Off:** Heating and cooling system is off. Fan will still operate if fan is set to On or Circulate.

NOTE: Heat/Cool flash for 5 minutes due to compressor protection.

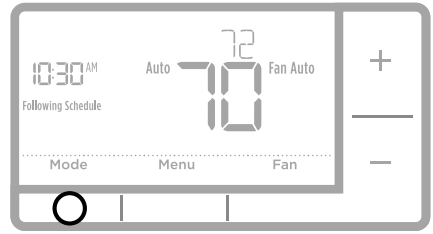

Fan operation settings

- 1 Press the **Fan** button to cycle to the next available Fan mode.
- 2 Cycle through the modes until the required Fan mode is displayed and leave it to activate.

NOTE: Available Fan modes vary with system settings.

Fan modes:

- **Auto:** Fan runs only when the heating or cooling system is on.
- **On:** Fan is always on.
- **Circ (RTH7500 Only):** Fan circulates randomly about 33% of the time.

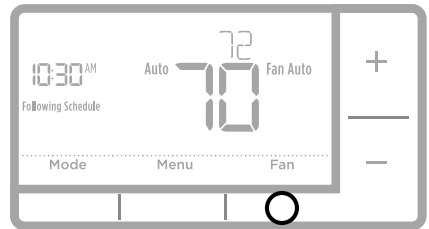

Program Schedule

You can program four time periods each day, with different settings for weekdays and weekends. We recommend the pre-set settings (shown in the table below), since they can reduce your heating/cooling expenses.

Wake - Set to the time you wake up and the temperature you want during the morning, until you leave for the day.

Away - Set to the time you leave home and the temperature you want while you are away (usually an energy-saving level).

Home - Set to the time you return home and the temperature you want during the evening, until bedtime.

Sleep - Set to the time you go to bed and the temperature you want overnight (usually an energy-saving level).

	Heat	Cool
Wake (6:00 am)	70°	78°
Away (8:00 am)	62°	85°
Home (6:00 pm)	70°	78°
Sleep (10:00 pm)	62°	82°

The above table is only an example.

NOTE: To temporarily or permanently override any of the above program schedules, see page 12.

To adjust program schedules

- 1 Press **Menu** on your thermostat.
- 2 **PROG** is displayed. Press **Select**. Then **ON** is displayed. Press **Select**.
- 3 Press + or - to select day or set of days to edit. Press **Select**.
- 4 Press + or - to select a schedule period to edit (Wake, Away, Home, and Sleep). Press **Select**.
- 5 **ON** is displayed. Press **Select** to keep the schedule period on. Or press + and then **Select** to turn off the schedule period.
- 6 Time starts blinking. Press + or - to adjust the schedule period start time. Press **Select**.
- 7 Temperature starts blinking. Press + or - to adjust the "Heat" setpoint temperature. Press **Select**. Press + or - to adjust the "Cool" temperature setpoint. Press **Select**.
- 8 Repeat steps 4 through 7 for the remaining schedule periods.
- 9 Press **Home** when you're finished to save program settings and return to the home screen.

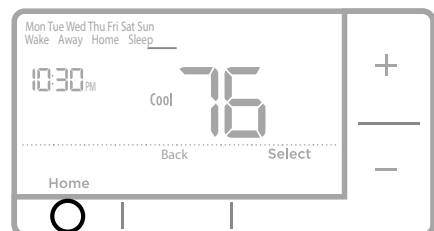
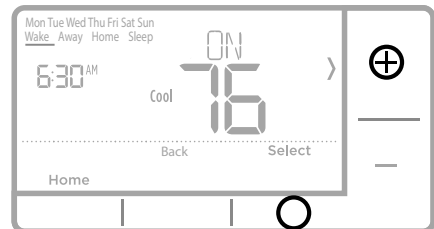
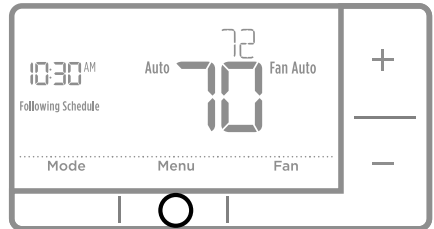

Program schedule override (temporary)

- 1 Press + or - to adjust the temperature.
- 2 Once at the desired setpoint temperature, no further action is needed. The new setpoint temperature will be held until the next scheduled time period begins. For more information on schedule time periods, see “Program Schedule” on page 11.
- 3 To cancel the Temporary Hold, Press + or - and then press **Cancel**.

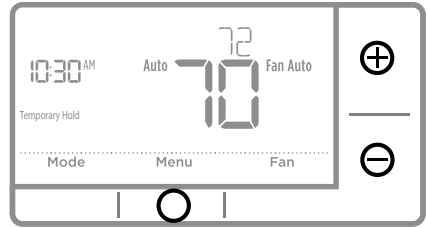

Program schedule override (permanent)

- 1 Press + or - to adjust the temperature.
- 2 **TEMPORARY HOLD** is displayed and the setpoint temperature flashes. While it's flashing, press **Hold** (Mode) button to change to Permanent Hold.
- 3 To cancel the Permanent Hold, press + or - and then press **Cancel**.

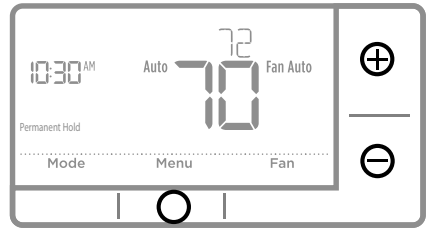

Wiring—conventional systems

Alternate wiring (conventional systems)

If labels do not match terminals, connect wires as shown below (see notes, below).

NOTES:

1. If you must connect both **R** and **Rc** wires, set the R Slider Tab to the **down** position (2 wires).
2. If your old thermostat had both **R** and **RH** wires, set the R Slider Tab to the **down** position (2 wires). Then connect the **R** wire to the **Rc** terminal, and the **RH** wire to the **R** terminal.
3. If your old thermostat had only 1 **C** or **C1** wire, connect it to the **C** terminal. If your old thermostat had 2 **C** or **C1** wires, wrap each separately with electrical tape and do not connect them.

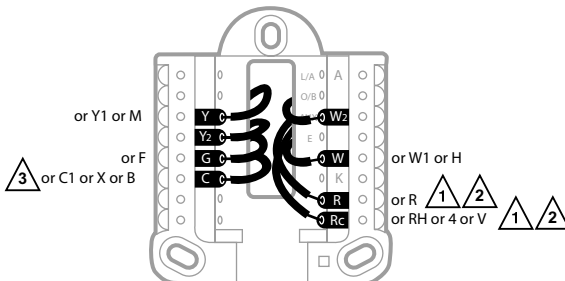

Wiring—heat pump

Connect wires: heat pump

- 1 Match each labeled wire with same letter on new thermostat.
- 2 Insert the wires into the matching terminal.

NOTE: If you have difficulty inserting wires, you may have to press down the terminal push button next to the corresponding terminal.

Labels don't match?

If labels do not match letters on thermostat, see page 13.

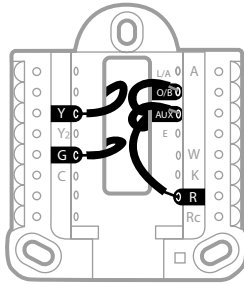

Alternate wiring (for heat pumps only)

NOTES:

1. Keep R Slider Tab in the **up** position (1 wire).
2. If your old thermostat had both **V** and **VR** wires, stop now and contact a qualified contractor for help.
3. If your old thermostat had separate **O** and **B** wires, attach the **B** wire to the **C** terminal. If another wire is attached to the **C** terminal, stop now and contact a qualified contractor for help.
4. If your old thermostat had **Y1**, **W1** and **W2** wires, stop now and contact a qualified contractor for help.
5. **C** does not power the thermostat display or operations; batteries are always required.
6. This model doesn't support the heat pump fault alert (L/A terminal). If this is desired, please contact a contractor for replacement model.

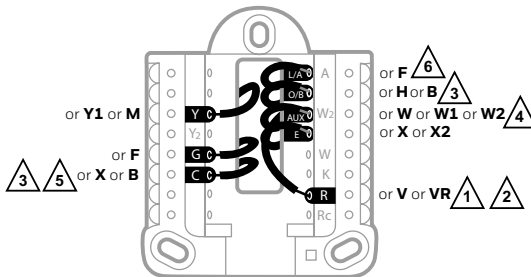

NOTE: Do **NOT** use **W** for heat pump applications. Auxiliary heat must wire to **AUX** or **E**.

Advanced menu

- 1 Press and hold **Menu** and **+** buttons for approximately 5 seconds to enter advanced menu.

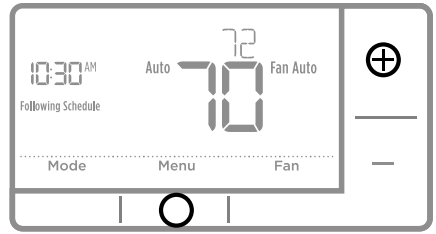

- 2 Press **Select** to enter System Setup (ISU) menu.
- 3 Press **Select** to cycle through System Setup numbers.

NOTE: See "System Setup options" on page 8 for a full list of System Setup numbers and options.

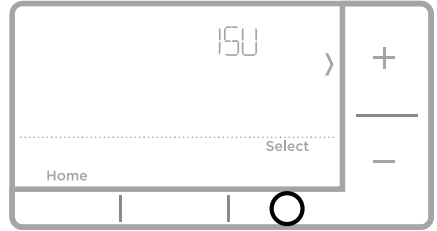

- 4 Press **+** or **-** to change values or select from available options.
- 5 Press **Select** to save changes and advance to the next System Setup number.

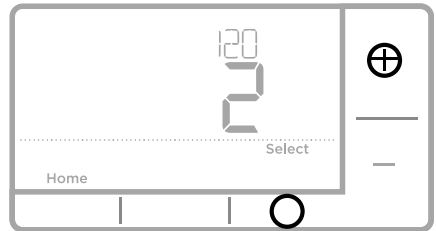

- 6 Once you have cycled through all of the System Setup numbers, "Done" is displayed. Press **Select** to save and exit.

To save and exit early, press **Home** to return to the Home screen.

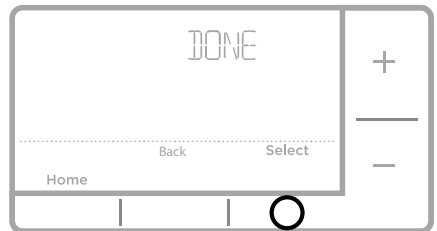

Smart Response® Technology

This feature allows the thermostat to “learn” how long the furnace and air conditioner take to reach programmed temperature settings, so the temperature is reached at the time you set. For example: Set the Wake time to 6 am, and the temperature to 70°. The heat will come on before 6 am, so the temperature is 70° by the time you wake at 6. The message “Recovery” is displayed when the system is activated before a scheduled time period.

Battery replacement

Batteries are required to provide power. Install fresh batteries immediately when the low battery icon appears. The icon appears about two months before the batteries are depleted.

Even if the low battery icon does not appear, you should replace batteries once a year, or before leaving home for more than a month.



If batteries are inserted within two minutes, the time and day will not have to be reset. All other settings are permanently stored in memory, and do not require battery power.

NOTE: When replacing batteries, alkaline batteries are recommended.

Setting the time

- 1 Press **Menu** to enter the device menu. You will see **PROG**. Press **+** or **-** to choose **TIME**.
- 2 Press **Select**.
- 3 **12HR** is displayed. Press **+** or **-** to choose a 12 hour clock or a 24 hour clock. Press **Select**.
- 4 Set the time. Press **+** or **-** to adjust the hour. Press **Select**.
- 5 Press **+** or **-** to adjust the minutes. Press **Select**.
- 6 Press **Select** to save and exit.

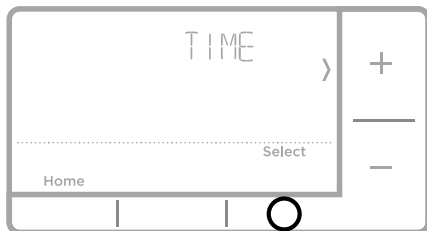

Set the date

- 1 Press **Menu** to enter the device menu. You will see **PROG.** Press + or - to chose **DATE**.
- 2 Press **Select**.
- 3 You will see the year blinking. Press + or - to adjust the year. Press **Select**.
- 4 Press + or - to adjust the month. Press **Select**.
- 5 Press + or - to adjust the day. Press **Select** to save and exit.

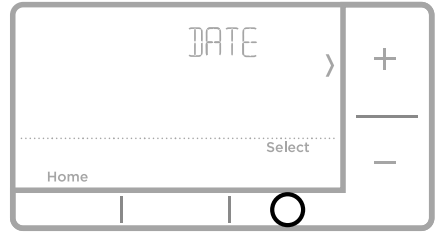

Setting degrees Fahrenheit (F) or Celsius (C)

- 1 Press **Menu** to enter the device menu. You will see **PROG.** Press + or - to choose **F/C**.
- 2 Press **Select**.
- 3 You will see **F** or **C** displayed.
- 4 Press + or - to adjust to the desired setting. **F** for Fahrenheit and **C** for Celsius. Press **Select** to save and exit.

Alert screen

- 1 You will see the alert icon  on the home screen. You can access alerts in the **Menu** to view the error/alert code. Once viewed the home screen will maintain the alert symbol until it is cleared.
- 2 Snoozed alerts will appear 7 days after dismissing them in the alerts menu screen.

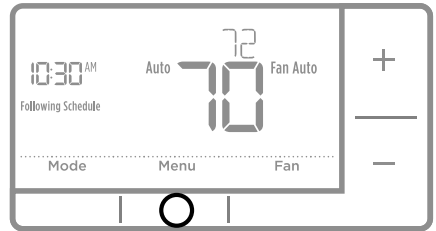

- 3 When the alert icon appears, check the error code with the table below to determine the problem.

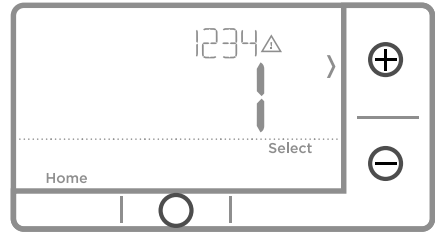

- 4 Snooze the alert.

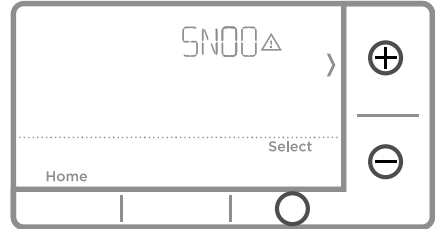

- 5 Dismiss the alert.

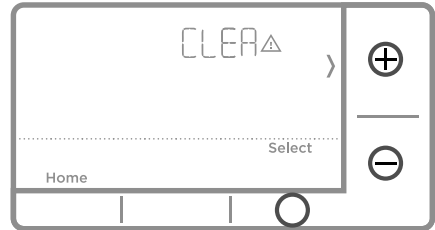

Alerts codes

Number	Alert/Reminder	Definition
170	Internal Memory Error	The memory of the thermostat has encountered an error. Please replace the thermostat.
173	Thermostat Temperature Sensor Error	The sensor of the thermostat has encountered an error. Please replace the thermostat.
181	Replace Air Filter (1)	Replace air filter (1). Reset the timer by touching the "dismiss" button on thermostat screen after it is replaced.
405	Low Battery Alert	The batteries are getting low. Replace them within two months.
407	Critical Low Battery	The batteries are almost depleted and should be replaced as soon as possible.

Troubleshooting

If you have difficulty with your thermostat, please try the following suggestions. Most problems can be corrected quickly and easily.

- Display is blank** Make sure fresh AA alkaline batteries are properly installed (see page 6).
- Cannot change system setting to Cool** Check [System Setup Option 220](#) to make sure the options are set to either 1 or 2 (see page 9).
- Fan does not turn on when heat is required** Check [System Setup Option 205](#) to make sure it is set to match your heating equipment (see page 8).
- Heating system is running in cool mode** Check [System Setup Option 200 or 218](#) to make sure it is set to match your heating and cooling equipment (see page 9).
- Heating or cooling system does not respond** Press **System** to set system to Heat. Make sure the temperature is set higher than the Inside temperature.
Press **System** to set system to Cool. Make sure the temperature is set lower than the Inside temperature.
Check circuit breaker and reset if necessary.
Make sure power switch at heating & cooling system is on.
Make sure furnace door is closed securely.
Wait 5 minutes for the system to respond.
- Heat On / Cool On flashing on the screen** Compressor protection feature is engaged. Wait 5 minutes for the system to restart safely, without damage to the compressor.
- Heat pump issues cool air in heat mode, or warm air in cool mode** Check [System Setup Option 200 or 218](#) to make sure it is set to match your heating and cooling equipment (see page 9).

Models:

RTH7560E1001, RTH7560E1019, RTH7460D1000, RTH7460D1018

Electrical Ratings:

Terminal	Voltage (50Hz/60Hz)	Running Current
W Heating	20 Vac-30 Vac	0.02 A-1.0 A
W2 (Aux) Heating	20 Vac-30 Vac	0.02 A-1.0 A
E Emergency Heat	20 Vac-30 Vac	0.02 A-0.5 A
Y Compressor Stage 1	20 Vac-30 Vac	0.02 A-1.0 A
Y2 Compressor Stage 2	20 Vac-30 Vac	0.02 A-1.0 A
G Fan	20 Vac-30 Vac	0.02 A-0.5 A
O/B Changeover	20 Vac-30 Vac	0.02 A-0.5 A
L/A Input	Unused	Unused

Input: 2 x AA Batteries (1.5 V each)

1-year limited warranty

Resideo warrants this product, excluding battery, to be free from defects in workmanship or materials, under normal use and service, for a period of one (1) year from the date of first purchase by the original purchaser. If at any time during the warranty period the product is determined to be defective due to workmanship or materials, Resideo shall repair or replace it (at Resideo's option).

If the product is defective,

(i) return it, with a bill of sale or other dated proof of purchase, to the place from which you purchased it; or

(ii) call Resideo Customer Care at 1-800-468-1502. Customer Care will make the determination whether the product should be returned to the following address: Resideo Return Goods, 1985 Douglas Dr. N., Golden Valley, MN 55422, or whether a replacement product can be sent to you.

This warranty does not cover removal or reinstallation costs. This warranty shall not apply if it is shown by Resideo that the defect was caused by damage which occurred while the product was in the possession of a consumer.

Resideo's sole responsibility shall be to repair or replace the product within the terms stated above. RESIDEO SHALL NOT BE LIABLE FOR ANY LOSS OR DAMAGE OF ANY KIND, INCLUDING ANY INCIDENTAL OR CONSEQUENTIAL DAMAGES RESULTING, DIRECTLY OR INDIRECTLY, FROM ANY BREACH OF ANY WARRANTY, EXPRESS OR IMPLIED, OR ANY OTHER FAILURE OF THIS PRODUCT.

Some states do not allow the exclusion or limitation of incidental or consequential damages, so this limitation may not apply to you.

THIS WARRANTY IS THE ONLY EXPRESS WARRANTY RESIDEO MAKES ON THIS PRODUCT. THE DURATION OF ANY IMPLIED WARRANTIES, INCLUDING THE WARRANTIES OF MERCHANTABILITY AND FITNESS FOR A PARTICULAR PURPOSE, IS HEREBY LIMITED TO THE ONE YEAR DURATION OF THIS WARRANTY. Some states do not allow limitations on how long an implied warranty lasts, so the above limitation may not apply to you.

This warranty gives you specific legal rights, and you may have other rights which vary from state to state. If you have any questions concerning this warranty, please write Resideo Customer Care, 1985 Douglas Dr, Golden Valley, MN 55422 or call 1-800-468-1502.



CAUTION: ELECTRICAL HAZARD

Can cause electrical shock or equipment damage. Disconnect power before beginning installation.



CAUTION: MERCURY NOTICE

If this product is replacing a control that contains mercury in a sealed tube, do not place the old control in the trash. Contact your local waste management authority for instructions regarding recycling and proper disposal.

Customer assistance

For assistance with this product, please visit resideo.com.

Or call Resideo Customer Care toll-free at **1-800-468-1502**.

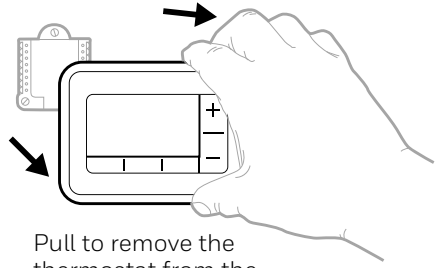

Pull to remove the thermostat from the UWP.



resideo

Resideo Inc., 1985 Douglas Drive North
Golden Valley, MN 55422

www.resideo.com

33-00202ES-17 M.S. Rev. 11-20 | Printed in United States



33-00202ES-17



Serie RTH7400, RTH7500

Termostato programable

Guía de instalación
rápida

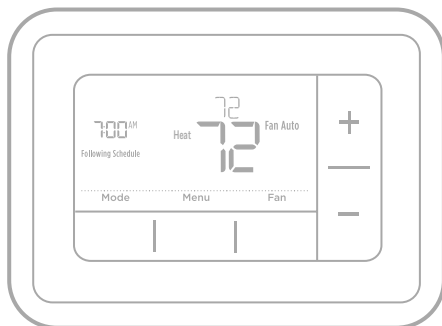

Su caja incluye

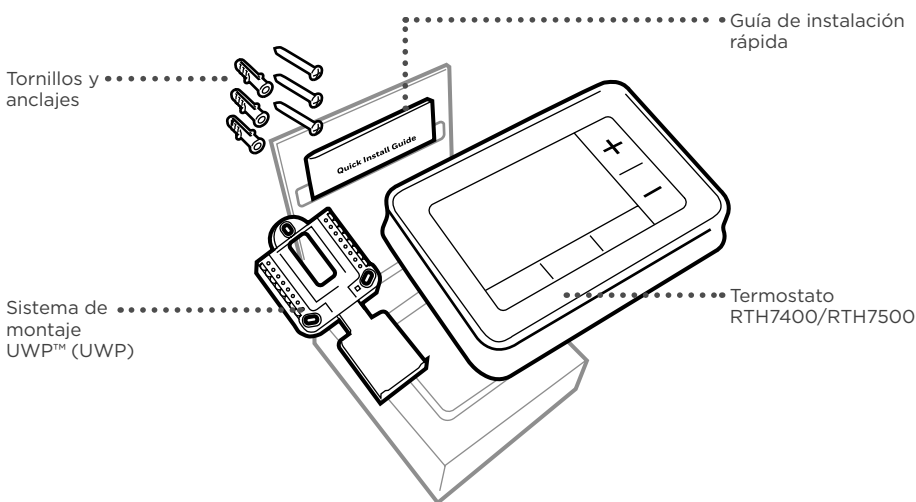

Herramientas que necesitará

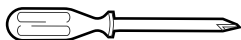

Destornillador de estrella



Destornillador de hoja plana pequeño

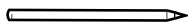

Lápiz

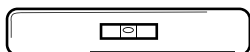

Nivel

Herramientas que podría necesitar

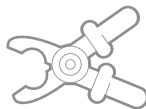

Alicates

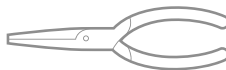

Pinzas de punta

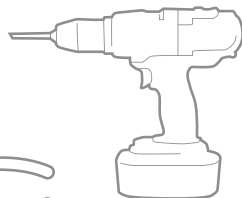

Taladro y broca
(Ver paso 11)

Lea y guarde estas instrucciones

Remoción del termostato antiguo

1 Desconecte el suministro de energía eléctrica.

⚠ Para protegerse usted y el equipo, desconecte el suministro de energía eléctrica desde la caja de interruptores de circuito o el interruptor que controla el sistema de calefacción/refrigeración.

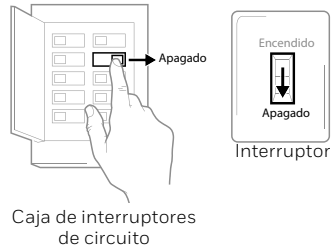

2 Verifique que el sistema se encuentre apagado.

Cambie la temperatura en el termostato antiguo. Si no escucha que el sistema se enciende en el plazo de 5 minutos, el suministro de energía eléctrica se encuentra desconectado.

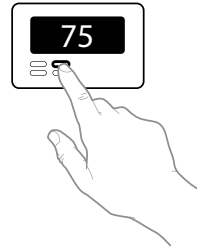

Nota: Si tiene un termostato digital con una pantalla en blanco, omita este paso.

3 Quite la placa frontal del termostato antiguo.

En la mayoría de los termostatos, puede quitar la placa frontal tirando de ella con suavidad. Algunos termostatos pueden tener tornillos, botones o trabas.

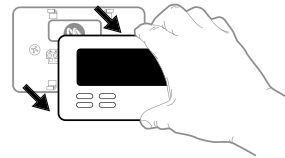

⚠ ¡No desconecte ningún cable del termostato en ese momento!

4 Asegúrese de que no haya cables de 120 V/240 V.

⚠ ¿Hay cables negros gruesos con empalmes para cables?

¿Tiene su termostato 120 V o más?

Si respondió de manera afirmativa a cualquiera de estas preguntas, tiene un sistema de voltaje de línea y el termostato no funcionará.

Si no está seguro, visite: resideo.com

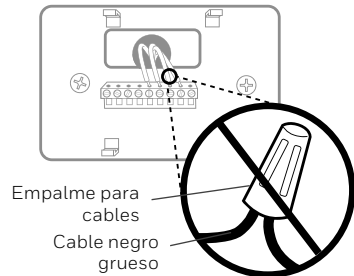

- 5 Tome una foto de cómo se ve el cableado en este momento.**
 Asegúrese de incluir las letras que se encuentran al lado de los terminales donde se insertan los cables. Esta será una referencia útil al cablear el termostato.

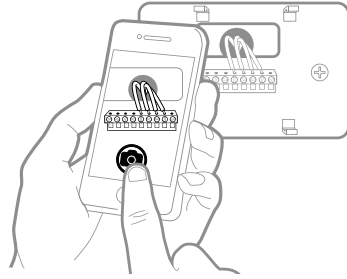

Consejo: Si los cables se han decolorado o si 2 terminales tienen el mismo color de cable, use las etiquetas para cables que se suministran en el paquete para etiquetar cada cable.

- 6 Quite todos los puentes.**
 Un puente conecta un terminal con otro. Puede verse como una grapa pequeña o un cable de color y debe quitarse antes de continuar. Use un destornillador para quitar los cables de los terminales.

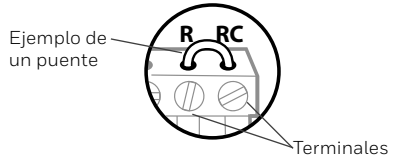

El termostato RTH7400/RTH7500 no necesita puentes.

- 7 Registre si hay cables en los siguientes terminales. No cuente los puentes. El termostato no necesita puentes.**

Terminal	Cable del color
<input type="checkbox"/> R	_____
<input type="checkbox"/> RH	_____
<input type="checkbox"/> Rc	_____

- 8 Escriba el color de los cables.**
 Marque los cables conectados a los terminales. Al lado del cuadro marcado, escriba el color del cable. **No cuente los puentes.**

Marque todos los que correspondan (no todos corresponden):

Terminal	Cable del color	Terminal	Cable del color
<input type="checkbox"/> Y	_____	<input type="checkbox"/> A o L/A	_____
<input type="checkbox"/> Y2	_____	<input type="checkbox"/> O/B	_____
<input type="checkbox"/> G	_____	<input type="checkbox"/> W2 o AUX	_____
<input type="checkbox"/> C	_____	<input type="checkbox"/> E	_____
		<input type="checkbox"/> W	_____
		<input type="checkbox"/> K	_____

El termostato RTH7400/RTH7500 no es compatible con terminales L/A, S o U.

Si hay cables en terminales no listados, será necesario soporte para cableado adicional. Visite resideo.com para determinar si el termostato funcionará.

9 Desconecte los cables y quite la placa de pared antigua.

Use un destornillador para quitar los cables de los terminales. A continuación, use etiquetas para cables a fin de identificar cada cable a medida que lo desconecta. La letra de la etiqueta para cables debe coincidir con la letra en el terminal.

Consejo: Para evitar que los cables caigan en el hueco de la pared, enrósquelos alrededor de un lápiz.

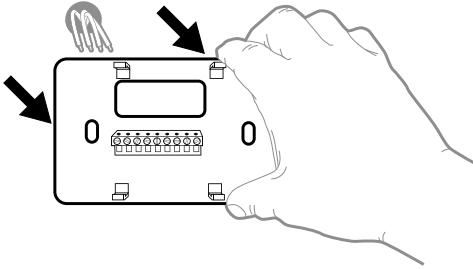

Wiring Labels		Etiquetas de fili		Rótulos para los cables					
Add three wires to the terminals on the appropriate terminal designator as you remove them for wiring.		Connect wires to the terminals on the thermostat as you remove them for wiring.		Label each wire with the appropriate letter as you remove it from the terminals on the thermostat.					
B	B	Y2	Y2	C	C	E	E	F	F
G	G	H	H	L	L	O	O	P	P
R	R	RC	RC	RH	RH	T	T	U	U
WVR	WVR	W	W	W1	W1	W2	W2	W3	W3
X	X	X1	X1	X2	X2	Y	Y	Y1	Y1

©2008 ECP - 043 • Printed in U.S.A. www.honeywellhome.com

Instalación del termostato RTH7400/RTH7500

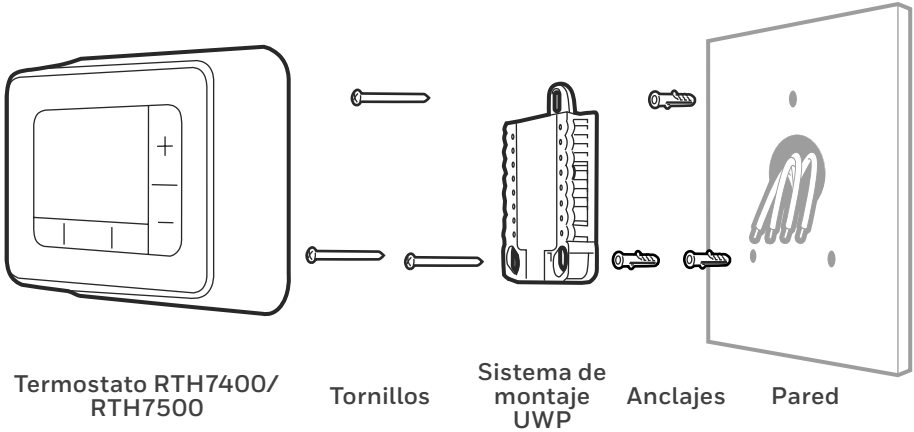

10 Agrupe e inserte los cables a través dla UWP.

Hale para separar la UWP e inserte el grupo de cables a través de la parte posterior de la UWP.

Compruebe que al menos **6.3 mm (1/4 de pulgada)** quede expuesto para la inserción fácil en los terminales de cables.

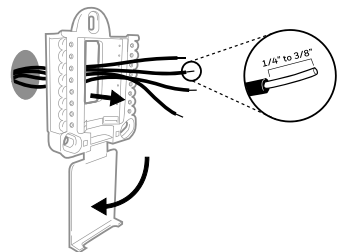

11 Inserte los anclajes de pared.

Se recomienda que para el montaje del termostato use los anclajes de pared incluidos en la caja.

Puede usar la **UWP** para marcar el lugar donde desea colocar los anclajes de pared.

- Nivele la placa de pared.
- Marque la ubicación de los anclajes de pared con un lápiz.
- Perfore los orificios. Si su caja contiene taquetes rojos, taladre agujeros de 5.6 mm (7/32"). Si su caja contiene taquetes amarillos, taladre agujeros de 4.8 mm (3/16").
- Inserte los anclajes de pared.
- Asegúrese de que los tarugos queden a ras con la pared.

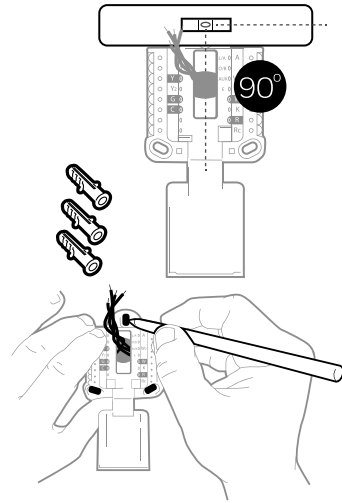
**12 Establezca la posición del interruptor R e inserte el(los) cable(s) R.**

Coloque el interruptor R en posición hacia arriba o hacia abajo en función de sus notas de cableado del **paso 7**.

▲ Inserte los cables en los agujeros internos de los terminales en la UWP. Las lengüetas estarán en la posición inferior una vez insertado el cable.

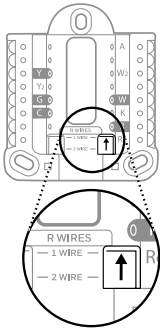
Si tiene 1 cable R (R, Rh o Rc)

- Coloque el interruptor R en **posición hacia arriba**.

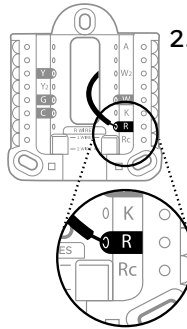

- Inserte el cable R (R, Rh o Rc) en el terminal R.

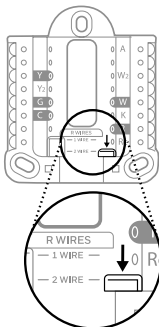
Si tiene 2 cables R (R o Rh y Rc)

- Coloque el interruptor R en la **posición hacia abajo**.

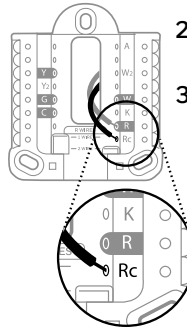

- Inserte el cable Rc en el terminal Rc.
- Inserte el cable R o Rh en el terminal R.

13 Conecte los cables del paso 8.

Presione hacia abajo las lengüetas para insertar los cables en los agujeros de los terminales correspondientes en el UWP (un cable por terminal) hasta que quede firmemente en su lugar.

Tire suavemente los cables para verificar que estén seguros.

Consejo: Si necesita aflojar los cables, presione hacia abajo las lengüetas terminales que están a los lados de la UWP.

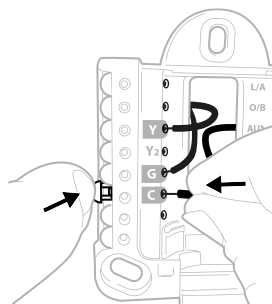

Este cableado es solo un ejemplo; el suyo puede variar.

14 Monte la UWP y cierre la puerta.

Monte la UWP con los tornillos provistos. Instale los tres tornillos de manera segura en la pared. Una vez finalizado el procedimiento, cierre la puerta.

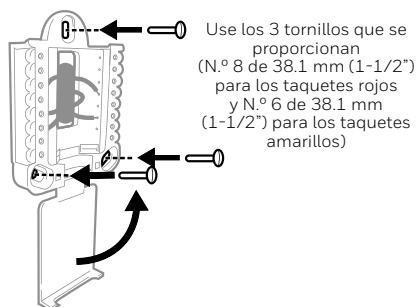

15 Confirme que el cableado coincida con el de la foto.

Confirme que el cableado coincida con los terminales de la foto tomada en el paso 5.

16 Instale las baterías.

Inserte dos baterías alcalinas AA en la parte posterior del termostato, tal como se muestra.

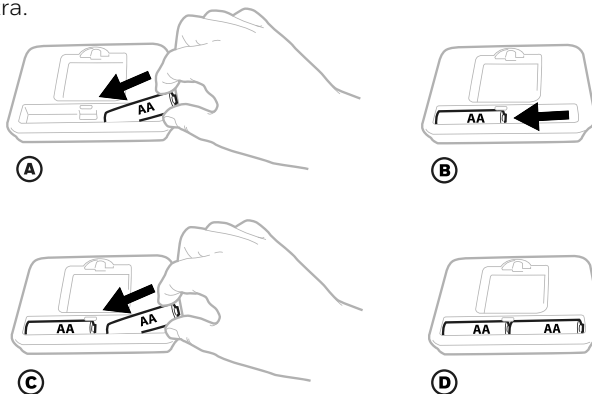

17 Coloque el termostato.

Alinee el termostato con la UWP y presiónelo con firmeza para que calce correctamente.

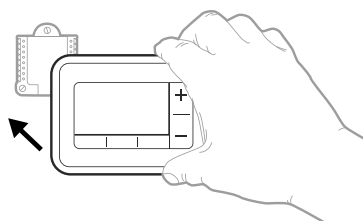

18 Encienda la energía eléctrica.

Encienda la energía eléctrica desde la caja de interruptores de circuito o el interruptor que controla el sistema de calefacción/refrigeración.

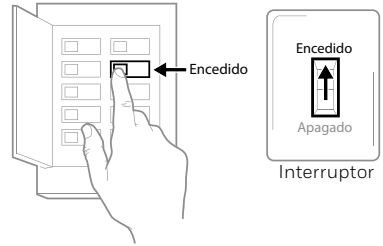

Caja de interruptores de circuito

Configuración de fecha y hora**19 Configure la fecha.**

Presione + o - para ajustar el año.
Presione **Select** (Seleccionar).

Presione + o - para ajustar el mes.
Presione **Select** (Seleccionar).

Presione + o - para ajustar el día.
Presione **Select** (Seleccionar).

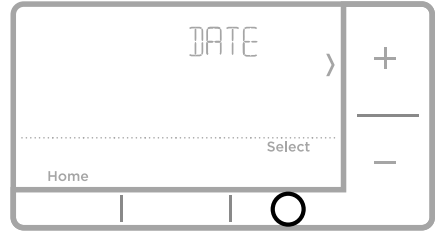
**20 Elija un formato de reloj.**

Presione + o - para establecer el formato de reloj:
12 horas (estándar para Norteamérica) o 24 horas. Presione **Select** (Seleccionar).

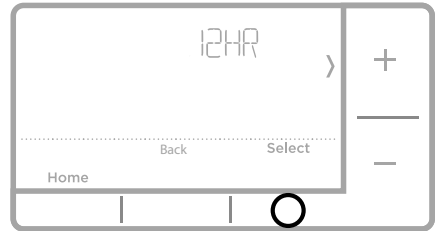
**21 Configure la hora.**

Presione + o - para ajustar la hora.
Presione **Select** (Seleccionar).

Presione + o - para ajustar los minutos. Presione **Select** (Seleccionar).

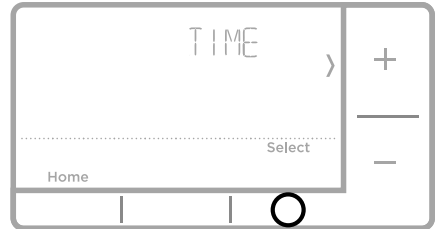

Configuración del sistema

NOTA: Si no es una nueva instalación, consulte la página 14 para entrar al menú de configuración

22 Seleccione las opciones de configuración del sistema.

Presione + o - para cambiar los valores o seleccionar las opciones disponibles. Luego, presione **Select** (Seleccionar) para guardar los cambios y pasar al siguiente número de configuración del sistema.

Consulte "Opciones de configuración del sistema" a continuación para obtener una lista completa de números y opciones de configuración del sistema.

Repita la operación hasta ajustar todas las opciones de configuración del sistema. El termostato guardará de manera automática y lo llevará a la pantalla de inicio.

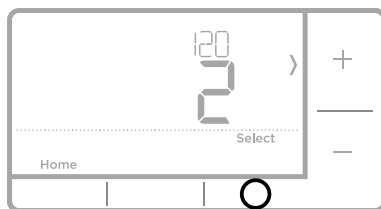
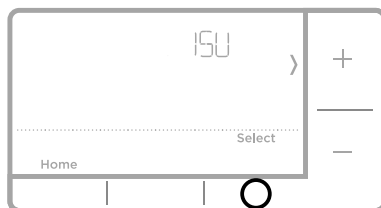

23 Continúe con "Ajustes de funcionamiento del sistema" en la página 10.

Opciones de configuración del sistema

Número	Descripción	Opciones (las configuraciones predeterminadas de fábrica están en negrita)
120	Opciones de programación	0 = No programable 1 = Programable para 1 semana 2 = Programable para 5 días-2 días (RTH7560 solamente) 3 = Programable 5 días-1 día-1 día (RTH7460 solamente) 4 = Programable para 7 días (RTH7560 solamente) <i>Nota: Aquí puede cambiar el cronograma predeterminado de MO-FR, SA-SU (LUN-VIE, SAB-DOM). Para editar los períodos durante los días, los puntos de referencia de temperatura o para activar/desactivar el cronograma, toque MENU (Menú) y diríjase a SCHEDULE (Cronograma).</i>
125	Escala de indicación de temperatura	0 = Fahrenheit 1 = Centígrados
200	Tipo de sistema de calefacción	1 = Calefacción por aire forzado convencional 2 = Bomba de calor 3 = Calefacción radiante (Caldera) 5 = Ninguna [solo refrigeración] <i>Nota: Esta opción selecciona el tipo de sistema básico que controlará el termostato.</i>
205	Tipo de equipo de calefacción	<i>Calefacción por aire forzado convencional:</i> 1 = Aire forzado con gas de eficiencia estándar 2 = Aire forzado con gas de alta eficiencia 3 = Aire forzado a aceite 4 = Aire forzado eléctrico 5 = Ventilconvector de agua caliente <i>Bomba de calor:</i> 7 = Bomba de calor aire-aire <i>Calefacción radiante:</i> 9 = Calefacción radiante por agua caliente 12 = Vapor <i>Nota: Esta opción selecciona el tipo de equipo que controlará su termostato. Nota: Esta característica NO aparecerá si la característica 200 se configura en Cool Only (Solo refrigeración).</i>

Número	Descripción	Opciones (las configuraciones predeterminadas de fábrica están en negrita)
218	Válvula de inversión O/B	0 = O (O/B en refrigeración) 1 = B (O/B en calefacción) <i>Nota: Esta opción solo aparece si se configura la bomba de calor. Seleccione si la válvula de inversión O/B debe suministrar energía en refrigeración o en calefacción</i>
220	Etapas de refrigeración / Etapas del compresor 200 = Conv. / 200 = HP	0, 1, 2 <i>Nota: Seleccione cuántas etapas de refrigeración o del compresor de su equipo controlará el termostato. Como máximo, 2 etapas de refrigeración/del compresor. Configure el valor en 0 si no tiene etapa de refrigeración/etapa del compresor.</i>
221	Etapas de calefacción / Etapas de calefacción de reserva	Etapas de calefacción: 1, 2 Etapas de calefacción de reserva: 0, 1 <i>Nota: Seleccione cuántas etapas de calefacción o Aux/E de su equipo controlará el termostato. Como máximo, 2 etapas de calefacción para los sistemas convencionales. Como máximo, 1 etapa Aux/E para los sistemas con más de 1 tipo de equipo de calefacción. Configure el valor en 0 si no tiene etapa de calefacción / etapa de calefacción de reserva.</i>
300	Cambio de sistema	0 = Manual 1 = Automático <i>Nota: El termostato puede controlar de manera automática tanto la calefacción como la refrigeración, con el fin de mantener la temperatura interna deseada. Para poder seleccionar el modo de sistema "automático" en la pantalla de inicio del termostato, active esta característica. Desactívela si desea controlar la calefacción o la refrigeración de forma manual.</i>
425	Respuesta Smart Response	0 = No 1 = Sí <i>Nota: Smart Response es un ajuste de comodidad. El equipo de calefacción o refrigeración se encenderá antes para garantizar que la temperatura interna coincida con el punto de referencia en el horario programado. Consulte la página 15.</i>
430	Punto de referencia mínimo de temperatura de refrigeración (RTH7500 solamente)	50 °F a 99 °F (50 °F) 10.0 °C a 37.0 °C (10.0 °C) <i>Nota: La temperatura de refrigeración no puede configurarse por debajo de este nivel.</i>
431	Punto de referencia máximo de temperatura de calefacción (RTH7500 solamente)	40 °F a 90 °F (90 °F) 4.5 °C a 32.0 °C (32.0 °C) <i>Nota: La temperatura de calefacción no puede configurarse por encima de este nivel.</i>
711	Recordatorio de reemplazo del filtro de aire 1	0 = Apagado 1 = 10 días de funcionamiento 2 = 20 días de funcionamiento 3 = 30 días de funcionamiento 4 = 45 días de funcionamiento 5 = 60 días de funcionamiento 6 = 90 días de funcionamiento 7 = 120 días de funcionamiento 8 = 150 días de funcionamiento 9 = 30 días calendario 10 = 45 días calendario 11 = 60 días calendario 12 = 75 días calendario 13 = 3 meses calendario 14 = 4 meses calendario 15 = 5 meses calendario 16 = 6 meses calendario 17 = 9 meses calendario 18 = 12 meses calendario 19 = 15 meses calendario <i>Nota: Configure un recordatorio de cuándo debe cambiar el filtro de aire. Elija si el recordatorio se basará en los días calendario o en los días de funcionamiento del equipo.</i>
1415	Horario de verano	0 = Apagado 1 = Encendido <i>Nota: Configúrelo como Off (apagado) en las regiones en que no se sigue un horario de verano.</i>

NOTA: Una vez haya realizado el ciclo a través de todos los números de establecimiento del sistema, aparecerá **Done** (Listo). Presione **Select** (Seleccionar) para guardar y salir.

Ajustes de funcionamiento del sistema

- 1 Presione el botón **Mode** (Modo) para continuar con el siguiente modo del sistema disponible.
- 2 Recorra los modos hasta que aparezca el modo del sistema requerido y déjelo para que se active.

NOTA: Los modos del sistema disponibles pueden variar según el modelo y los ajustes del sistema.

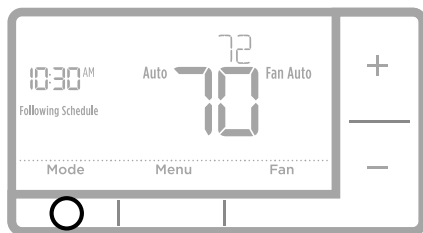

Modos del sistema:

- **Auto (Automático):** El termostato selecciona el sistema de calefacción o refrigeración según sea necesario.
- **Heat (Calefacción):** El termostato controla solamente el sistema de calefacción.
- **Cool (Refrigeración):** El termostato controla solamente el sistema de refrigeración.
- **Em Heat (Calefacción Em) (solamente para bombas de calor con calefacción auxiliar):** El termostato controla el calor auxiliar. No se utiliza el compresor.
- **Off (Apagado):** El sistema de calefacción y refrigeración está apagado. El ventilador aún funcionará si está configurado en On (Encendido) o Circulate (Circular).

NOTA: Heat/Cool (Calefacción/refrigeración) destella durante 5 minutos debido a la protección del compresor.

Ajustes de funcionamiento del ventilador

- 1 Presione el botón **Fan** (Ventilador) para continuar con el siguiente modo de ventilador disponible.
- 2 Recorra los modos hasta que aparezca el modo del ventilador requerido y déjelo para que se active.

NOTA: Los modos del ventilador disponibles pueden variar según los ajustes del sistema.

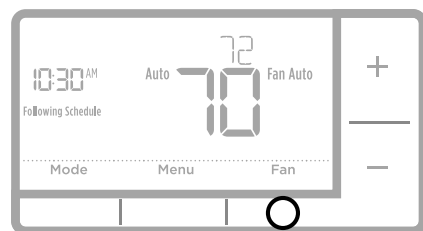

Modos del ventilador:

- **Auto (Automático):** El ventilador funciona solo cuando el sistema de calefacción o refrigeración está encendido.
- **On (Encendido):** El ventilador está siempre encendido.
- **Circ** (RTH7500 solamente): El ventilador circula de forma aleatoria, aproximadamente el 33 % del tiempo.

Cronograma del programa

Puede programar cuatro períodos de tiempo por día, con diferentes configuraciones para los días de semana y los fines de semana. Recomendamos las configuraciones preestablecidas (que se muestran en el cuadro que se encuentra a continuación), debido a que reducen los gastos de calefacción y refrigeración.

Wake (Despertar): Programe la hora en que se despierta y la temperatura que desea durante la mañana, hasta que se marche de su casa.

Away (Ausente): Programe la hora en que se va de su casa y la temperatura que desea mientras no está en su casa (por lo general, un nivel de ahorro de energía).

Home (En casa): Programe la hora en que regresa a su casa y la temperatura que desea durante la tarde/noche hasta que se va a dormir.

Sleep (Descanso): Programe la hora en que se va a dormir y la temperatura que desea durante toda la noche (por lo general, un nivel de ahorro de energía).

NOTA: Para anular de manera temporal o permanente cualquiera de los cronogramas del programa anteriores, consulte la página 12.

	Heat (Calefacción)	Cool (Refrigeración)
Wake (Despertar) (6:00 am)	70°	78°
Away (Ausente) (8:00 am)	62°	85°
Home (En casa) (6:00 pm)	70°	78°
Sleep (Descanso) (10:00 pm)	62°	82°

La tabla anterior solo es un ejemplo.

Para ajustar los cronogramas del programa

- 1 Presione **Menu** (Menú) en el termostato.
- 2 Aparecerá **PROG.** Presione **Select** (Seleccionar). Luego aparecerá **ON** (Encendido). Presione **Select** (Seleccionar).
- 3 Presione **+ o -** para seleccionar el día o el conjunto de días que desea modificar. Presione **Select** (Seleccionar).
- 4 Presione **+ o -** para seleccionar el período de cronograma que desea modificar (Wake, Away, Home y Sleep). Presione **Select** (Seleccionar).
- 5 Aparecerá **ON** (Encendido). Presione **Select** (Seleccionar) para mantener encendido el período de cronograma. De lo contrario, presione **+** y luego **Select** para apagar el período de cronograma.
- 6 Time (Hora) comenzará a parpadear. Presione **+ o -** para ajustar la hora de inicio del período de cronograma. Presione **Select** (Seleccionar).
- 7 Temperature (Temperatura) comenzará a parpadear. Presione **+ o -** para ajustar la temperatura de referencia de Calefacción (Heat). Presione **Select** (Seleccionar). Presione **+ o -** para ajustar la temperatura de referencia de Refrigeración (Cool). Presione **Select** (Seleccionar).
- 8 Repita los pasos del 4 al 7 para los períodos de cronograma restantes.
- 9 Una vez finalizado el proceso, presione **Home** (Inicio) para guardar los ajustes del programa y regresar a la pantalla de inicio.

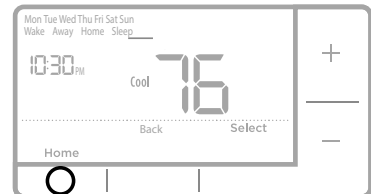
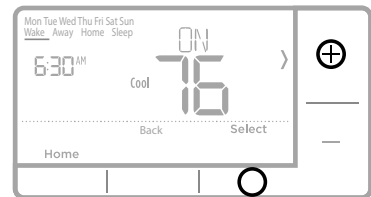
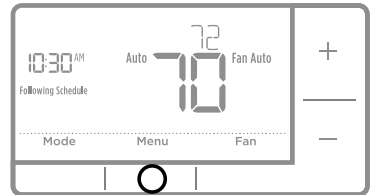

Anulación del cronograma del programa (temporal)

- 1 Presione + o - para ajustar la temperatura.
- 2 Una vez obtenida la temperatura de referencia deseada, no se requieren otras acciones. La nueva temperatura de referencia se mantendrá hasta que comience el siguiente período programado. Para obtener información adicional sobre los períodos de horario programados, consulte “Cronograma del programa” en la página 11.
- 3 Para cancelar la pausa temporal, presione + o - y luego presione Cancel (Cancelar).

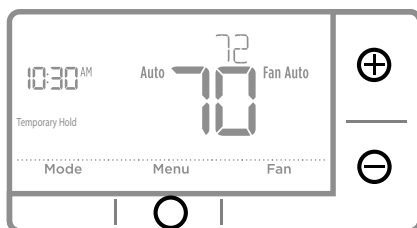

Anulación del cronograma del programa (permanente)

- 1 Presione + o - para ajustar la temperatura.
- 2 Aparecerá **TEMPORARY HOLD** (Pausa temporal) y la temperatura de referencia parpadeará. Mientras parpadea, presione el botón Hold (Modo) (Pausa) para cambiar a Permanent Hold (Pausa permanente).
- 3 Para cancelar la pausa permanente, presione + o - y luego presione **Cancel** (Cancelar).

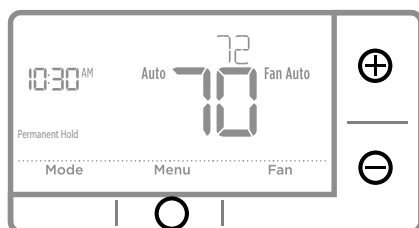

Cableado: sistemas convencionales

Cableado alternativo (sistemas convencionales)

Si las etiquetas no corresponden con los terminales, conecte los cables como se muestra a continuación (consulte las notas a continuación).

NOTAS:

1. Si debe conectar tanto el cable **R** como el cable **Rc**, configure la lengüeta deslizante **R** a la **posición hacia abajo** (2 cables).
2. Si el termostato antiguo tenía cables **R** y **RH**, configure la lengüeta deslizante **R** a la **posición hacia abajo** (2 cables). Luego, conecte el cable **R** al terminal **Rc** y el cable **RH** al terminal **R**.
3. Si el termostato antiguo tenía solo 1 cable **C** o **C1**, conéctelo al terminal **C**. Si el termostato antiguo tenía 2 cables **C** o **C1**, envuelva cada uno por separado con cinta aislante y no los conecte.

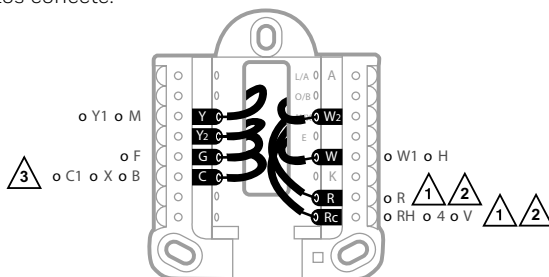

Cableado: Bomba de calor

Conexión de los cables: bomba de calor

- 1 Haga coincidir cada cable etiquetado con la misma letra en el termostato nuevo.
- 2 Inserte los cables en el terminal correspondiente.

NOTA: Si tiene problemas para insertar los cables, es posible que deba presionar el botón pulsador del terminal que se encuentra al lado del terminal correspondiente.

¿Las etiquetas no coinciden?

Si las etiquetas no coinciden con las letras en el termostato, consulte la página 13.

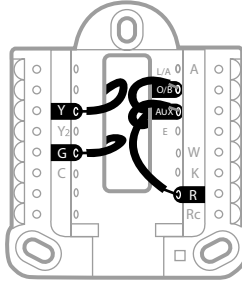

Cableado alternativo (para bombas de calor únicamente)

NOTAS:

1. Mantenga la lengüeta deslizante **R** en la **posición hacia arriba** (1 cable).
2. Si el termostato antiguo tenía cables **V** y **VR**, deténgase y comuníquese con un contratista cualificado para obtener ayuda.
3. Si el termostato existente tenía cables **O** y **B** separados, conecte el cable **B** al terminal **C**. Si hay otro cable conectado al terminal **C**, deténgase y comuníquese con un contratista cualificado para obtener ayuda.
4. Si el termostato antiguo tenía cables **Y1**, **W1** y **W2**, deténgase y comuníquese con un contratista cualificado para obtener ayuda.
5. El terminal **C** no alimenta la pantalla del termostato ni lo hace funcionar. Se requieren baterías siempre.
6. Este modelo no es compatible con la alerta de falla de la bomba de calor (terminal L/A). Si desea contar con esta característica, póngase en contacto con un contratista para realizar el cambio de modelo.

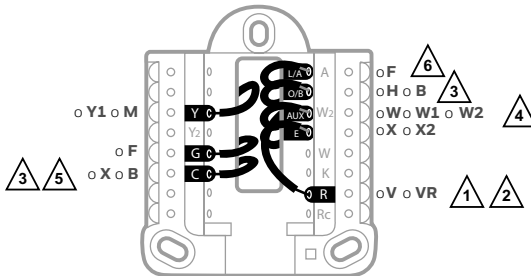

NOTA: NO utilice **W** para las aplicaciones de la bomba de calor. La calefacción auxiliar debe estar conectada a **AUX** o **E**.

Menú avanzado

- 1 Mantenga presionados los botones Menú y + durante aproximadamente 5 segundos para acceder al menú avanzado.

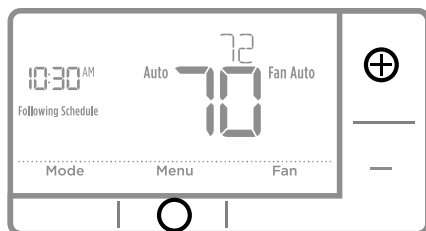

- 2 Presione **Select** (Seleccionar) para acceder al menú de Configuración del sistema (ISU).
- 3 Presione **Select** (Seleccionar) para recorrer los números de configuración del sistema.

NOTA: Consulte “Opciones de configuración del sistema” en la página 8 para obtener una lista completa de números y opciones de configuración del sistema.

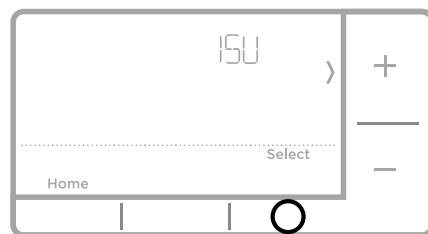

- 4 Presione + o - para cambiar los valores o seleccionar las opciones disponibles.
- 5 Presione **Select** (Seleccionar) para guardar los cambios y pasar al siguiente número de configuración del sistema.

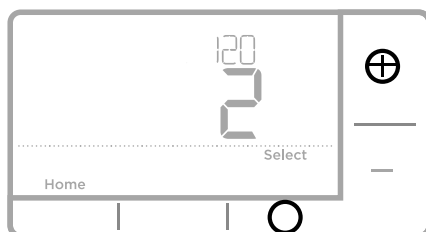

- 6 Una vez recorridos todos los números de configuración del sistema, aparecerá “Done” (Done). Presione **Select** (Seleccionar) para guardar y salir.

Para guardar y salir antes, presione **Home** (Inicio) para regresar a la pantalla de inicio.

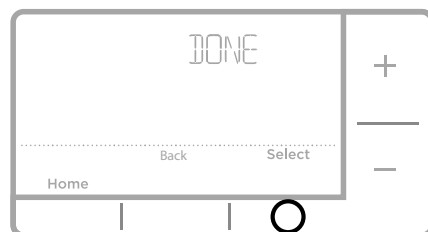

Tecnología Smart Response®

Esta característica permite que el termostato “sepa” cuánto demora su equipo de calefacción y su aire acondicionado en alcanzar las configuraciones de temperatura programadas, de manera que se alcance esa temperatura a la hora que usted la configuró. Por ejemplo: Configure la hora de despertarse a las 6 a.m. y la temperatura en 70 °F (21.1 °C). La calefacción se activará antes de las 6 a.m. para que la temperatura sea de 70 °F (21.1 °C) a las 6 a.m., cuando programó despertarse. Se mostrará el mensaje “Recovery” (Recuperación) cuando el sistema esté activado antes de un período de tiempo programado.

Reemplazo de las baterías

Se requiere el uso de baterías para generar energía. Instale las baterías nuevas inmediatamente cuando el ícono de low battery (baterías bajas) aparezca. El icono aparece aproximadamente dos meses antes de que se agoten las baterías.

Incluso si el icono de batería con poca carga no aparece, debe reemplazar las baterías una vez al año o antes de abandonar el hogar por más de un mes.



Si coloca las baterías en el lapso de dos minutos, no tendrá que volver a configurar la hora y el día. Todos los otros ajustes están almacenados de manera permanente en la memoria y no requieren suministro energía de la batería.

NOTA: Se recomienda reemplazar las baterías por baterías alcalinas.

Configuración de hora

- 1 Presione el botón **Menu** para ingresar al menú del artefacto. Usted verá **PROG.** Presione + o - para escoger **TIME** (HORA).
- 2 Presione **Select** (seleccionar).
- 3 Luego aparecerá **12HR.** Presione + o - para escoger el formato de reloj de 12 horas o de 24 horas. Presione **Select** (seleccionar).
- 4 Configure la hora. Presione + o - para ajustar la hora. Presione **Select** (seleccionar).
- 5 Presione + o - para ajustar los minutos. Presione **Select** (seleccionar).
- 6 Presione **Select** (Seleccionar) para guardar y salir.

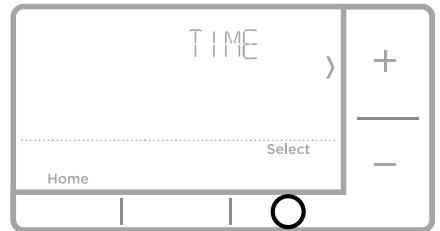

Configuración de fecha

- 1 Presione el botón **Menu** para ingresar al menú del artefacto. Usted verá **PROG.** Presione + o - para escoger **DATE** (FECHA).
- 2 Presione **Select** (seleccionar).
- 3 Usted verá titilar el año. Presione + o - para ajustar el año. Presione **Select** (seleccionar).
- 4 Presione + o - para ajustar el mes. Presione **Select** (seleccionar).
- 5 Presione + o - para ajustar el día. Presione **Select** (Seleccionar) para guardar y salir.

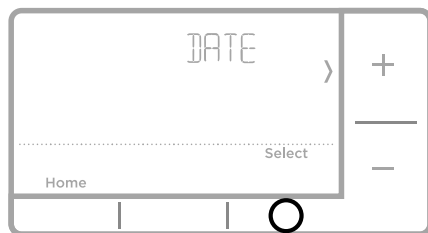

Configuración de los grados Fahrenheit (F) o Centígrados (C)

- 1 Presione el botón **Menu** para ingresar al menú del artefacto. Usted verá **PROG.** Presione + o - para escoger **F/C**.
- 2 Presione **Select** (seleccionar).
- 3 Usted verá **F** o **C** en la pantalla.
- 4 Presione + o - para ajustar la temperatura deseada. **F** para Fahrenheit y **C** para Celsius. Presione **Select** (Seleccionar) para guardar y salir.

Pantalla de alerta

- 1 Usted verá aparecer el icono  de alerta en la pantalla. Usted tendrá acceso a las alertas en el **Menu** para ver el código de error/alerta. Una vez vista la pantalla principal mantendrá el símbolo de alerta hasta ser resuelto.
- 2 Las alertas de repetición aparecerán 7 días después de ser descartadas en la pantalla del menú de alertas.

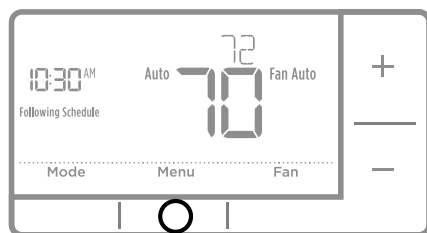

- 3 Cuando aparezca el ícono de alerta, verifique el código de error comparándolo con la tabla a continuación para determinar cuál es el problema.

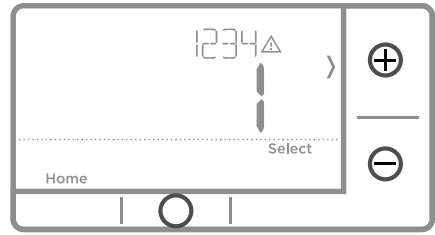

- 4 Repetición de la alerta

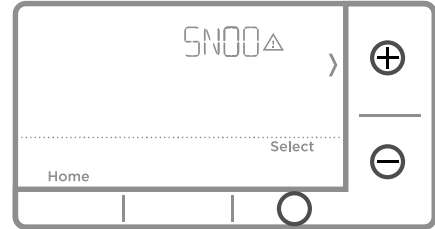

- 5 Descarte de la alerta

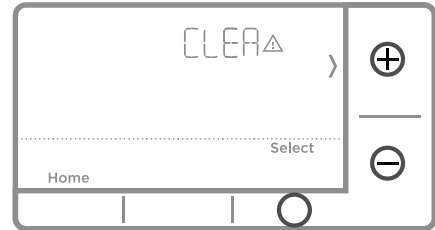

Códigos de las alertas

Número	Alerta/recordatorio	Definición
170	Error de la memoria interna	La memoria del termostato ha encontrado un error. Por favor reemplace el termostato.
173	Error del sensor de temperatura del termostato	El sensor del termostato ha encontrado un error. Por favor reemplace el termostato.
181	Reemplace el filtro de aire (1)	Reemplace el filtro de aire (1). Reinicie el temporizador tocando el botón "Dismiss" (descartar) en la pantalla del termostato después de reemplazarlo.
405	Alerta de batería baja	Las baterías tienen poca carga. Reemplácelas en menos de dos meses.
407	Batería críticamente baja	Las baterías están casi agotadas y deben ser reemplazadas lo más pronto posible.

Localización y solución de problemas

Si tiene dificultades con el termostato, intente seguir las sugerencias que se indican a continuación. La mayoría de los problemas se pueden solucionar de manera fácil y rápida.

La pantalla está en blanco Compruebe que las baterías alcalinas AA nuevas estén instaladas correctamente (consulte la página 6).

No se puede cambiar la configuración del sistema a Cool (Refrigeración) Revise la [opción de configuración del sistema 220](#) para cerciorarse de que las opciones estén configuradas en 1 o 2 (consulte la página 9).

El ventilador no se enciende cuando se requiere utilizar la calefacción Revise la [opción de configuración del sistema 205](#) para cerciorarse de que esté configurado para que corresponda con su equipo de calefacción (consulte la página 8).

El sistema de calefacción está funcionando en modalidad de refrigeración (Cool) Revise la [opción de configuración del sistema 200 o 218](#) para cerciorarse de que esté configurado para que corresponda con su equipo de calefacción y refrigeración (consulte la página 9).

El sistema de calefacción o refrigeración no responde Presione **System** (Sistema) para configurar el sistema en [Heat \(Calefacción\)](#). Asegúrese de que la temperatura sea más alta que la temperatura interior.

Presione **System** (Sistema) para configurar el sistema en [Cool \(Refrigeración\)](#). Asegúrese de que la temperatura sea más baja que la temperatura interior.

Revise el interruptor de circuito y, si es necesario, reinicielo.

Asegúrese de que el interruptor de energía del sistema de calefacción y refrigeración esté encendido.

Asegúrese de que la puerta del sistema de calefacción esté bien cerrada.

Espere cinco minutos para que responda el sistema.

Espera cinco minutos para que responda el sistema. La función de la protección del compresor está activada. Espere cinco minutos para que se reinicie el sistema de forma segura, sin dañar el compresor.

Los problemas con la bomba de calor hacen que se enfríe el aire en la modalidad de calefacción, o que se caliente el aire en la modalidad de refrigeración Revise la [opción de configuración del sistema 200 o 218](#) para cerciorarse de que esté configurado para que corresponda con su equipo de calefacción y refrigeración (consulte la página 9).

Modelos:

RTH7560E1001, RTH7560E1019, RTH7460D1000, RTH7460D1018

Clasificaciones eléctricas:

Terminal	Voltaje (50 Hz/ 60 Hz)	Corriente de funcionamiento
W Calefacción	20 V CA-30 V CA	0.02 A-1.0 A
W2 Calefacción (Aux)	20 V CA-30 V CA	0.02 A-1.0 A
E Calefacción de emergencia	20 V CA-30 V CA	0.02 A-0.5 A
Y Etapa 1 del compresor	20 V CA-30 V CA	0.02 A-1.0 A
Y2 Etapa 2 del compresor	20 V CA-30 V CA	0.02 A-1.0 A
G Ventilador	20 V CA-30 V CA	0.02 A-0.5 A
O/B Cambio	20 V CA-30 V CA	0.02 A-0.5 A
L/A Entrada	Sin usar	Sin usar

Entrada: Baterías (1.5 V cada una)

POLIZA DE GARANTIA

IMPORTADO EN MEXICO POR:

INSTROMET MEXICANA S DE R L DE C V
Avenida Insurgentes 2453, Piso 6,
Tizapan, Alvaro Obregon,
Ciudad de Mexico, CP 01090
Telefono: 01 (55) 800 00423

Instromet Mexicana S. de R.L. de C.V. garantiza que éste producto está libre de defectos en su mano de obra y materiales contra cualquier defecto de fabricación y funcionamiento, bajo uso normal, por el término de 1 año a partir de la fecha de la compra por el consumidor. Si se determina que el producto esta defectuoso o presenta algún funcionamiento erróneo, Instromet Mexicana S. de R.L. de C.V. deberá reparar o reemplazar (a opción de Instromet) el producto bajo las siguientes condiciones:

1. Regresar el producto y la póliza de garantía, acompañado de la factura de venta o algún otro comprobante de compra fechado al establecimiento donde se realizó la compra, o a la siguiente dirección. En la cual también tendrá la información para obtenerlas partes, componentes, consumibles y accesorios del producto:
Av. Salvador Nava Martínez 3125, Col. Colinas del Parque. SanLuis Potosí, SLP Mexico 78294.
2. O puedes llamar al centro de atención al cliente al 01-800-083-5925 para México (ver teléfonos para otros países) donde se determinará si el producto debe regresarse o si se enviará un reemplazo del producto al consumidor sin costo alguno cubriéndolos gastos que se deriven del cumplimiento de la presente garantía incluyendo los gastos de transporte. No es necesario pedir piezas ni accesorios. El producto será reemplazado bajo esta garantía.

Nota: Esta garantía no cubre gastos de mano de obra por re-instalación. No ampara el reemplazo de la pieza si el defecto ocurre por daño causado por el consumidor o desgaste normal.

La única responsabilidad de Instromet será reparar o reemplazar el producto dentro de los términos establecidos más arriba. Instromet Mexicana S. de R.L. de C.V. no será responsable de ninguna pérdida o daño de ningún tipo, incluidos los daños incidentales o derivados, que resulten, de manera directa o indirecta, del incumplimiento de la garantía, expresa o implícita, o de cualquier otra falla de este producto.

Esta garantía es la única garantía expresa que Instromet Mexicana S. de R.L. de C.V. ofrece respecto de este producto. La duración de cualquier garantía implícita, incluidas las garantías de comerciabilidad e idoneidad para un fin específico, se limita por el presente a la duración de un año de esta garantía.

Esta garantía no es válida en los siguientes casos:

1. Cuando el producto haya sido utilizado en condiciones distintas a las normales (aquellas para las que está destinado).
2. Cuando el producto no ha sido operado de acuerdo con el instructivo de uso e instalación proporcionado.
3. Cuando el producto ha sido alterado o reparado por personas no autorizadas por Instromet Mexicana S. de R.L. de C.V.

Datos del producto:

Marca: _____ Modelo: _____ Número de serie: _____

Nombre del consumidor: _____ Dirección (calle y número): _____

Delegación o municipio: _____

Ciudad, estado y código postal: _____

Sello del establecimiento y fecha de compra



PRECAUCIÓN: PELIGRO DE ELECTROCUCIÓN

Puede causar descargas eléctricas o daños al equipo. Desconecte el suministro eléctrico antes de comenzar la instalación.



PRECAUCIÓN: AVISO SOBRE MERCURIO

Si este producto está reemplazando a un control que contiene mercurio en un tubo sellado, no tire a la basura el control anterior. Contacte a la oficina de manejo de desechos de su localidad para averiguar la forma de reciclar y desechar adecuadamente el producto.

Asistencia al cliente

Para obtener ayuda sobre este producto, visite resideo.com.

También puede comunicarse con el número gratuito del Servicio al cliente de Resideo al **1-800-468-1502**.

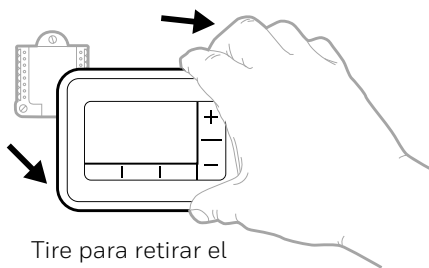

Tire para retirar el termostato de la UWP.



resideo

Resideo Inc., 1985 Douglas Drive North
Golden Valley, MN 55422

www.resideo.com

33-00202ES-17 M.S. Rev. 11-20 | Impreso en EE. UU.



33-00202ES-17

© 2020 Resideo Technologies, Inc. Todos los derechos reservados.

La marca comercial Honeywell Home se utiliza bajo licencia de Honeywell International, Inc.
Este producto es fabricado por Resideo Technologies, Inc. y sus afiliados.